

## Gussmarmor – Fensterbänke



Gussmarmorfensterbänke sind dauerhaft, formschön und in voller Materialstärke durchgefärbt. Sie sind im Innen- und Aussenbereich einsetzbar, lebensmittelecht und gegenüber haushaltsüblichen Chemikalien und Bewitterung im Aussenbereich beständig. Gussmarmorfensterbänke haben eine dichte Oberfläche, sind somit hygienisch und lassen sich leicht reinigen.

Sie werden standardmässig mit Falzfräsung hinten und Tropfnase vorne ausgeliefert. Die Oberfläche wird mit einer Schutzfolie geschützt. Diese ist spätestens 3 Monate nach Erhalt der Fensterbänke zu entfernen!

### Designvorsprung

- Puristische Formen
- Klare Farben

### Maximale Qualität

- Angenehm warme Oberfläche
- Unempfindlich gegen Flecken
- Besonders pflegeleicht
- Langlebig und extrem widerstandsfähig
- Wetter und frostsicher
- Aussergewöhnlich gute Wärmedämmung
- Optimale Anschlussdetails mit 3-fach-Schutz

### Material

Gussmarmor-Fensterbänke bestehen aus etwa 80% natürlichem Marmorermehl, das durch ein spezielles Mischverfahren mit ungesättigtem Polyesterharz und Farbpigmenten zu Fensterbänken gegossen wird.

### Technische Daten:

Druckfestigkeit: bis 104 N/mm<sup>2</sup>  
 Biegezugfestigkeit: bis 34 N/mm<sup>2</sup>  
 Temperaturbeständigkeit: -40° bis +80°  
 Wärmeleitfähigkeit: 0,373 W/mK  
 Wasseraufnahme: unter 0,23 Gewichtsprozent  
 Rohdichte: 2082 kg/m<sup>3</sup>

## Modell Puritamo

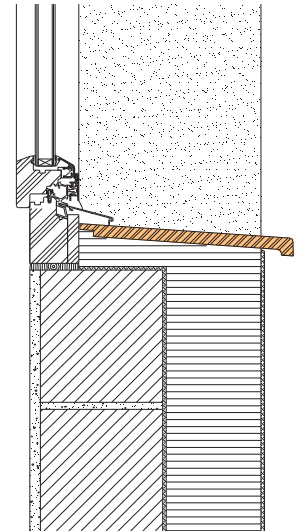
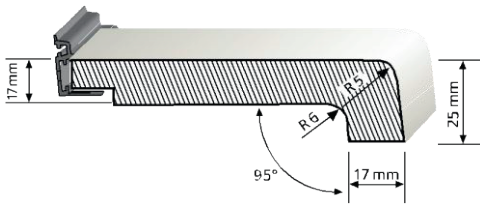

Gussmarmor Fensterbank Stärke 17 mm mit abgerundeter Blende 25mm  
 Mindestverrechnungslänge **1 m** pro Bank Maximale Längen 3m  
 Dekor Inkl. Schutzfolie auf der Sichtfläche  
 M = matte Oberfläche, Muster nicht farbverbindlich

### Dekorvarianten:

Kiesel 210M



Graphit 250M

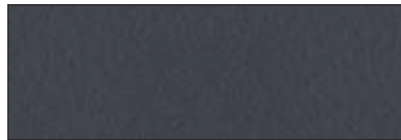

Banktiefe in mm	Kiesel 210M Preis pro m <sup>1</sup>	Graphit 250M Preis pro m <sup>1</sup>
Bis 200	70.50	75.50
201 - 225	76.50	82.00
226 - 250	82.50	89.00
251 - 300	94.00	104.00
301 - 350	105.00	117.00
351 - 400	115.00	130.00

Preise exkl. Anschlussprofil an Fensterrahmen. Grössere Banktiefen auf Anfrage.

### Spezialfarben

Weiss 230M

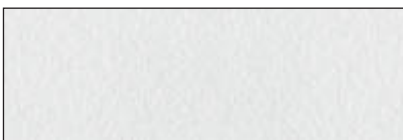

Granat 260M



Preise auf Anfrage

## Zuschläge

Profile:	
Putzanschlussprofil	5.20 / Stk
Anschlussprofil an Fensterrahmen inkl. Falzfräsung	9.20 / m <sup>1</sup>
Zuschnitte:	
Eckausschnitt 2-seitig	42.00 / Stk
Eckausschnitt 3-seitig	52.00 / Stk
Dilatationsunterlage aus Wellenblech	6.10 / Stk
Gehrungsschnitte 45° inkl. Dilablech lose	52.00 / Schnitt
Original polierte Schnittkante	10.50 / Stk

## Putzanschlussprofil

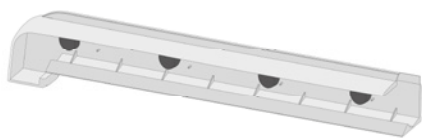

Für Puritamo:

Farbe	Best-Nr	zu Dekor
Kiesel	AP01	210M
Weiss	AP03	230M
Graphit	AP05	250M
Granat	AP06	260M

## Anschlussprofil an Fensterrahmen

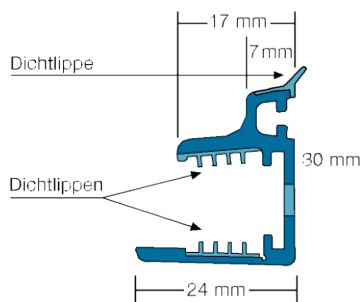

Dichtlippe muss am Fenster anliegen, um abdichten zu können

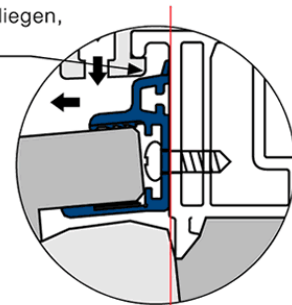

Ebene Fläche zum Befestigen des Anschlussprofils

## Montagehinweise

Für den Einbau von Gussmarmor-Fensterbänken im Aussenbereich empfiehlt sich die Verwendung der original Putzanschlüsse in der passenden Farbe: Diese nehmen temperaturbedingte Längenveränderungen des Fensterbankes auf und schützen Mauerwerk und Fassade vor Wassereintritt, Frost, Verschmutzung sowie Abbröckeln des Mauerputzes.

Für eine einfache und schnelle **Montage** sind die Feba-Auflagewinkel lose die ideale Ergänzung.